

























# NÁVOD NA MONTÁŽ STANU

NÁZOV	Č.	OBRÁZOK	6 x 8	6x10	6x12	Extra 2 m	Extra 1 m
NOŽKA RÚRY Ø38(1895MM)	1		10	12	14	2	2
RÚRA Ø38(1930MM)	2		12	15	18	3	
RÚRA Ø38(940MM)	3						3
RÚRA SPÁJAJÚCA STRECHU	4						
RÚRA SPÁJAJÚCA STRECHU	5		8	10	12	2	2
OCEĽOVÁ TYČ	6		16	20	24	4	4
NAPINÁK	7		8	10	12	2	2
KOLÍK 8x300MM	11		4	4	4		
KOLÍK 6x180MM	12		10	12	14	2	2
KOLÍK 4x180MM	13		48	54	60	6	6
POVRAZ	14		4	4	4		
SKRUTKA M6x20	15		4	4	4		
SKRUTKA M6x50	16		76	92	108	16	16
OČKO NA UCHYTENIE VSTUPU	18		16	16	16		
TROJITÝ BOČNÝ KONEKTOR (110°)	A1		4	4	4		
ŠTVORHRANNÁ BOČNÝ STRANA (110°)	A2		6	8	10	2	2
TROJITÝ ROHOVÝ KONEKTOR (140°)	A3		2	2	2		
ŠTVORITÝ ROHOVÝ KONEKTOR (140°)	A4		3	4	5	1	1
RÚRA Ø38(1440MM)	S6		20	24	28	4	4
VERTIKÁLNE PREPOJENIE VSTUPU(780MM)	C61		2				
HORIZONTÁLNE PREPOJENIE VSTUPU(2990MM)	C62		2				
KONZOLA NA ZAISTENIE VSTUPU	S0		4				

KROK 1

STAN BY MAL BYŤ ROZLOŽENÝ NA ROVNOM POVRCHU.

PRE STANY S PÁRNOU DĹŽKOU STRANY 8M, 10M, 12M, 20M, 30M, ...

ROZDEĽTE PRVKY AKO JE UVEDENÉ NIŽŠIE. PRIPOJTE VŠETKY RÚRY  $\Phi 38$  S KONEKTORMI POMOCOU SKRUTIEK M6x50. NA HORNEJ STREŠNEJ SPOJKE (Č. A3) NAMONTUJTE ŠIRŠIE OKO ŠNÚRI (Č. C61)

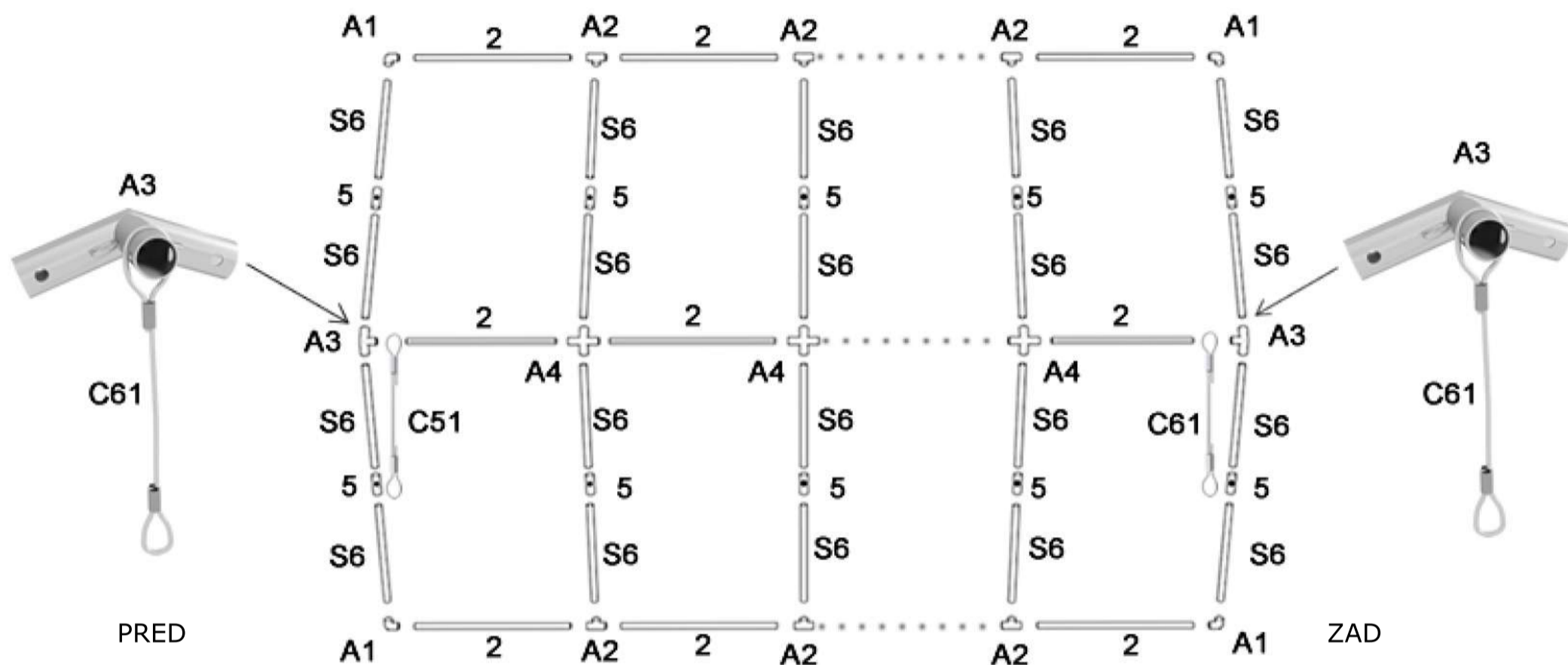

PRE STANY S NEPÁRNOU DĹŽKOU STRANY 9M, 11M, 13M, 21M, 31M, ...

ROZDEĽTE PRVKY AKO JE UVEDENÉ NIŽŠIE. PRIPOJTE VŠETKY RÚRY  $\Phi 38$  S KONEKTORMI POMOCOU SKRUTIEK M6x50. NA HORNEJ STREŠNEJ SPOJKE (Č. A3) NAMONTUJTE ŠIRŠIE OKO ŠNÚRI (Č. C61)

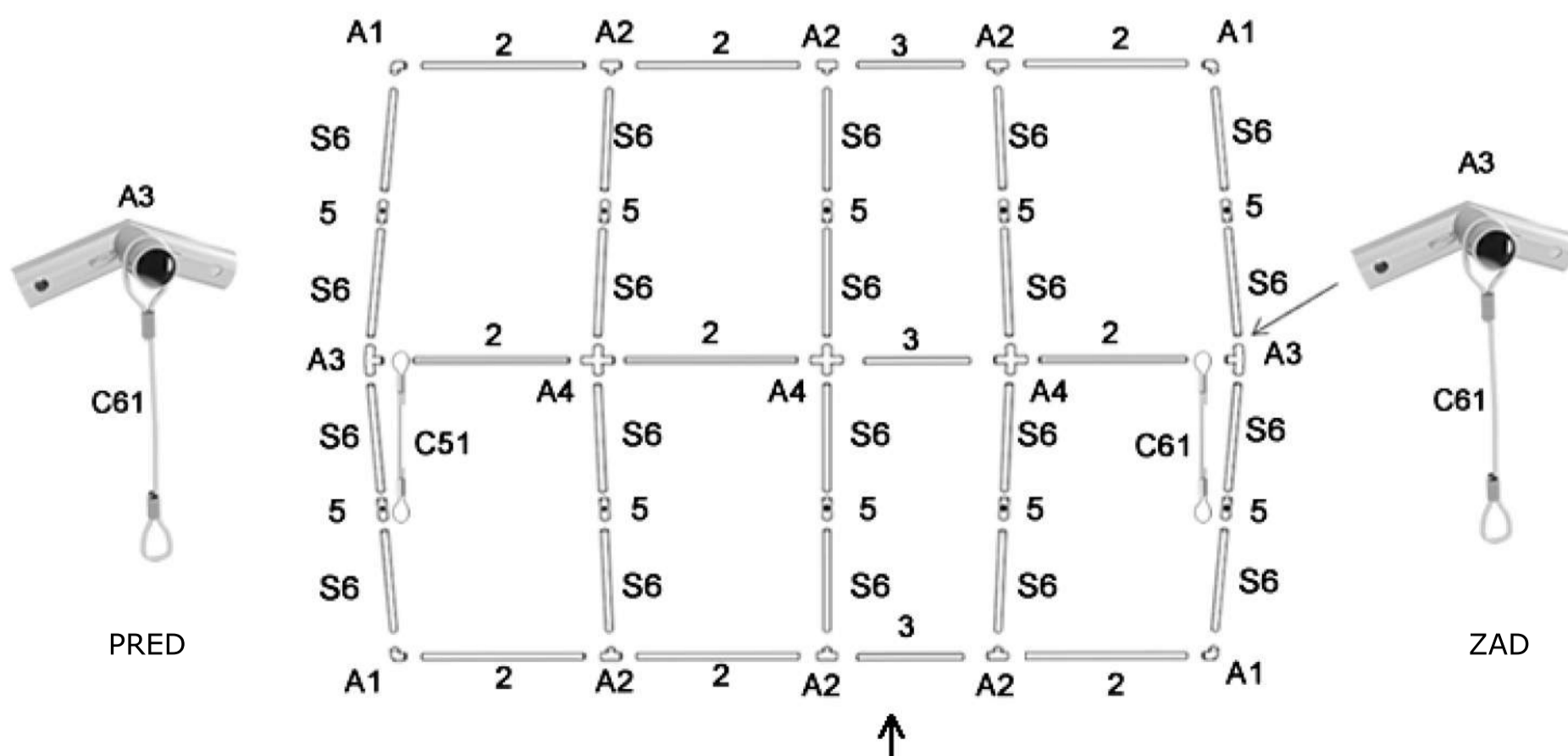

ŠIE. PRIPOJTE VŠETKY RÚRY  $\Phi 38$  S KONEKTORMI POMOCOU SKRUTIEK M6x50.

## KROK 2/a

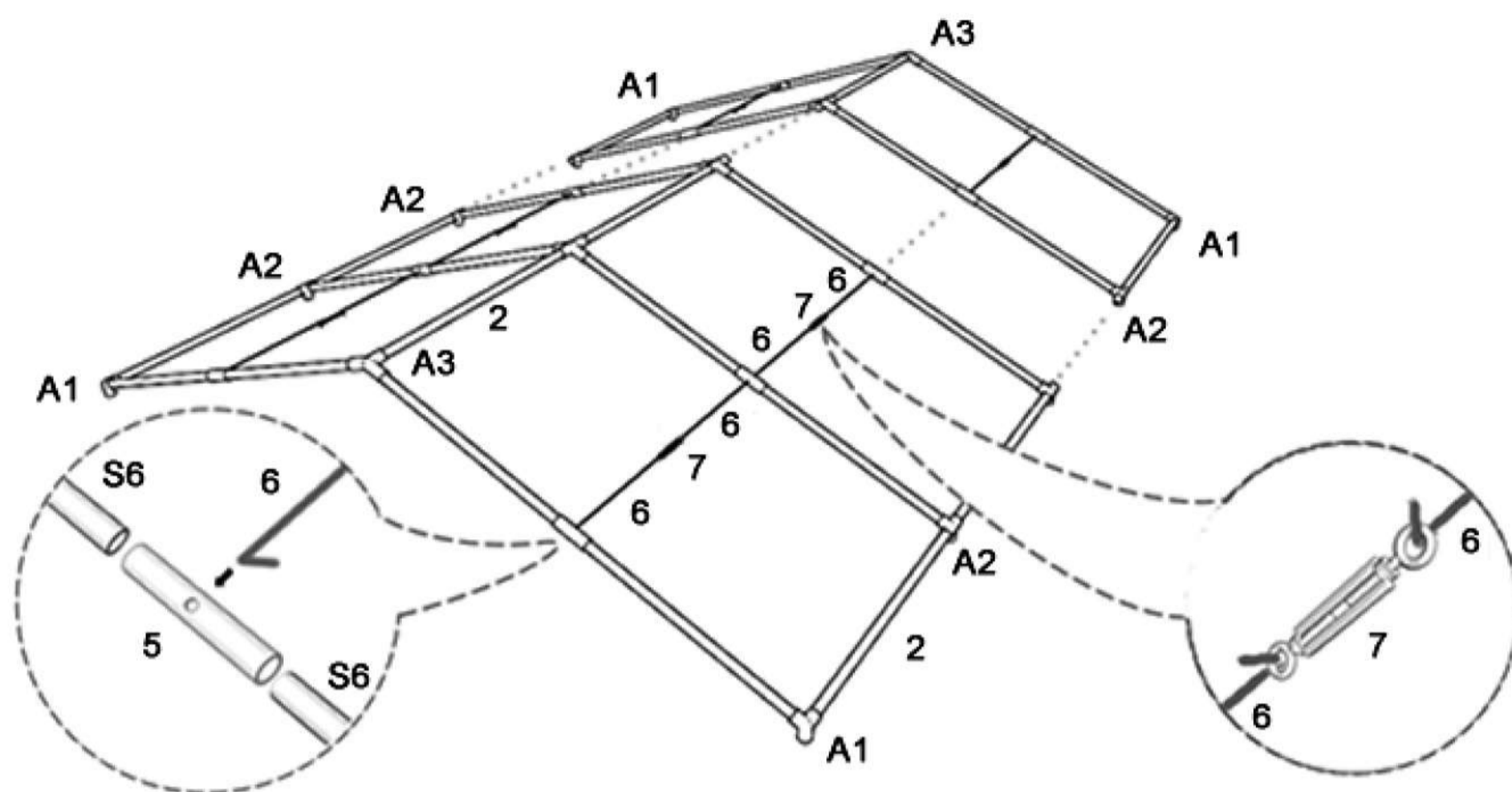

KOMBINOVANÉ PRVKY BY MALI VYZERAŤ AKO NA OBRÁZKU.

ZAPOJTE TYČE S HÁKOM (Č. 6) S KONEKTORMI (Č. 5). DRÔTY SA NAVZÁJOM SPÁJAJÚ RÍMSKYMÍ SKRUTKAMI (Č. 7). TYČE S HÁKOM BY MALI BYŤ NAMONTOVANÉ NAD KONŠTRUKCIOU. NEZABUDNITE, ŽE HÁČIKY SMERUJÚ NADOL V OPAČNOM PRÍPADE MÔŽU POŠKODIŤ PLACHTU.

NAMONTUJTE NA VSTUPY NA OBIDVOCH STRANÁCH SVORKY (Č. S0) POMOCOU SKRUTIEK (Č. 15), PREPOJTE SVORKY POMOCOU OCEĽOVÉHO KÁBLA. KÁBEL (Č. C62) BY MAL PRECHÁDZAŤ CEZ UŽ NAMONTOVANÝ KÁBEL (Č. C61).

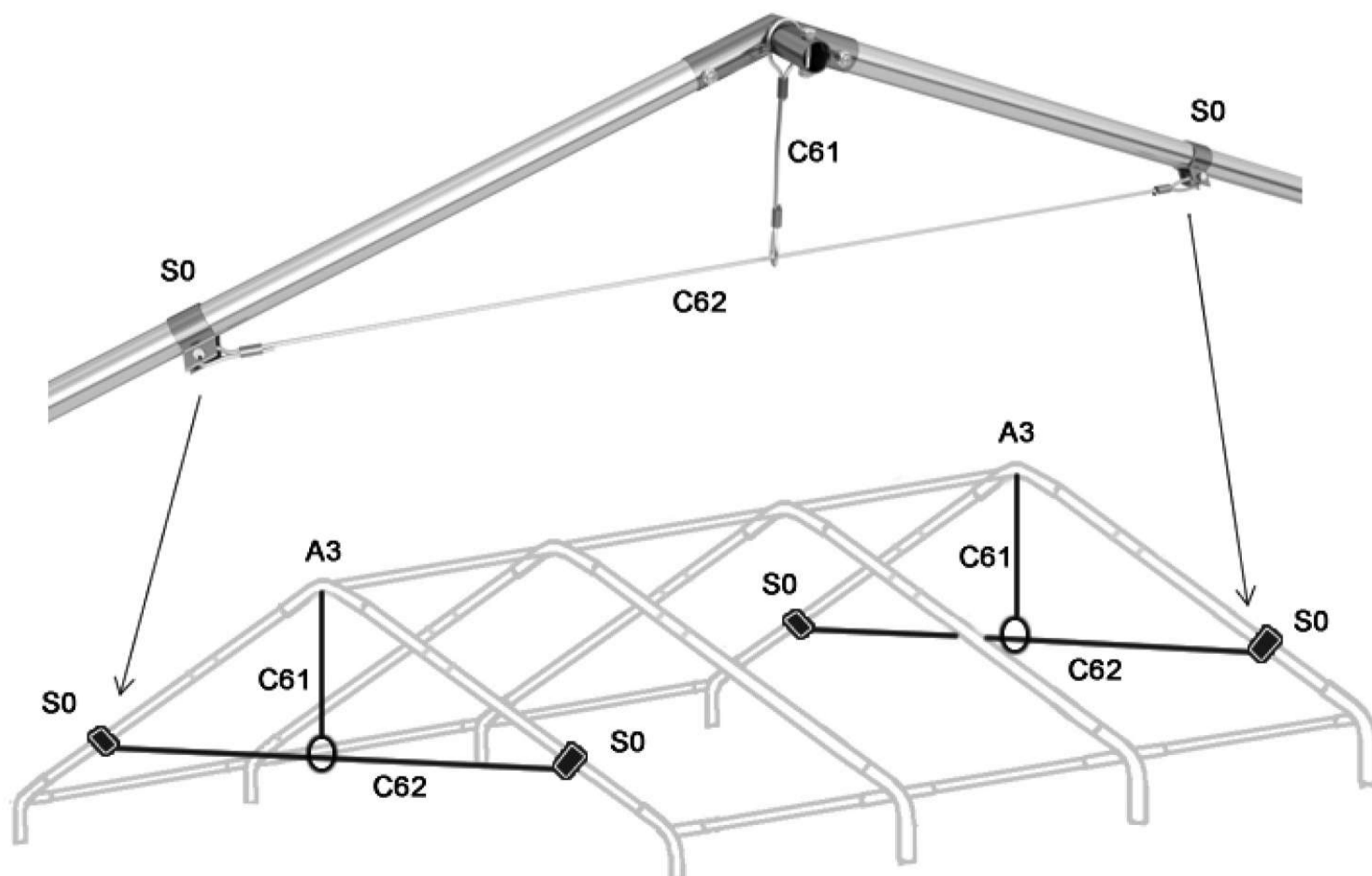

## KROK 3

ZDVIHNITE STAN NA JEDNEJ STRANE A NAMONTUJTE NOHY (Č. 1). NOHA STANU BY MALA SMEROVAŤ VON. POTOM ZDVIHNITE STAN Z DRUHEJ STRANY A ZOPAKUJTE KROKY.



BOČNÉ STENY NAINŠTALUJTE POMOCOU SUCHÉHO ZIPSU PRIAMO NA STRECHU ZATIAĽ ČO STRANY STIEN SPOJTE GUMOVÝMI LOPTIČKAMI.

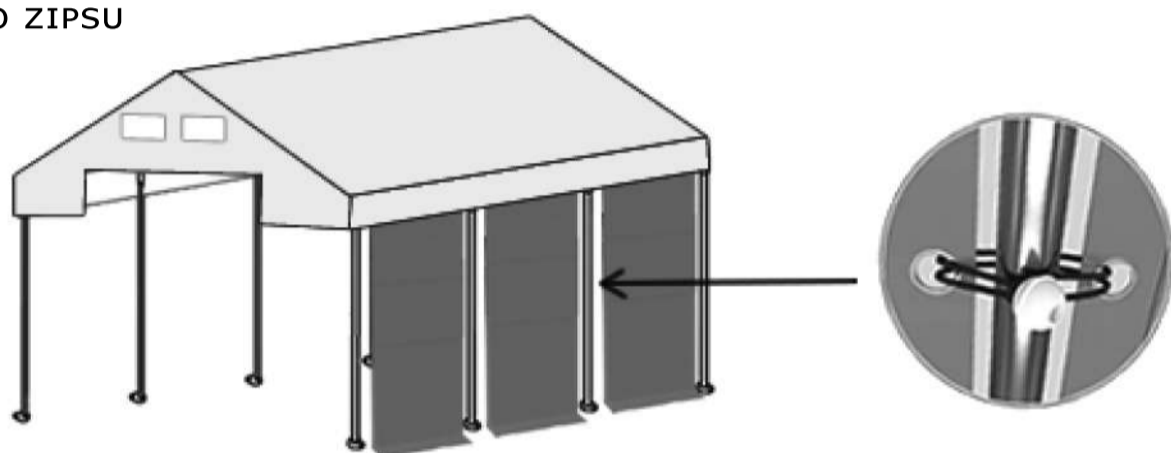

NAMONTUJTE HORNÚ ČASŤ VCHODU CEZ KOVOVÉ OKÁ (Č. 18) NA HORIZONTÁLNE OCEĽOVÉ PREPOJENIE (Č. C62). STRANY VSTUPU BY MALI BYŤ SPOJENÉ POMOCOU GUMOVÝCH LOPTIČIEK.

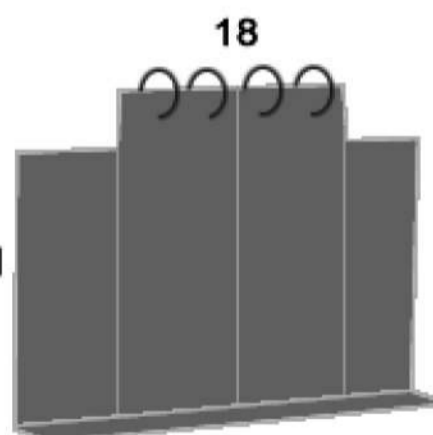

NAMONTUJTE MRIEŽKY DO STANU. ŠTYRI ŠIRŠIE MRIEŽKY BY MALI BYŤ NAMONTOVANÉ NA ROHOCH STANU.

PRIPEVNITE STRECHU ŤAHOM NA ROHACH STANU S DIELMI (Č. 14) A (Č. 11). VŠETKY POVRAZI BY MALI BYŤ NAPNUTÉ.

