



















# NÁVOD NA MONTÁŽ STANU

NÁZOV	Č.	OBRÁZOK	4 x 4	Extra 2 m	Extra 1 m
RÚRA Ø38(1895MM)	1		6	2	2
RÚRA Ø38(1930MM)	2		18	7	
RÚRA Ø38(930MM)	3				7
TROJITÝ STREŠNÝ KONEKTOR Ø42	4		4		
ŠTVORITÝ STREŠNÝ KONEKTOR Ø42	5		2	2	2
ROHOVÁ NOHA	6		2		
ROHOVÁ NOHA	7		2		
NOHA	8		2	2	2
VSTUPNÁ NOHA	9		2		
STREŠNÁ KONCENTRÁCIA Ø25 (320MM)	10		3	1	1
KOLÍK 8x300MM	11		4		
KOLÍK 6x180MM	12		6	2	2
KOLÍK 4x180MM	13		36	6	6
POVRAZ	14		4		
SKRUTKA M6x35	15		6	2	2
SKRUTKA M6x50	16		74	28	28
KONZOLA NA ZAISTENIE VSTUPU	18		12		



KROK 1

STAN BY MAL BYŤ ROZLOŽENÝ NA ROVNOM POVRCHU.

PRE STANY S PÁRNOU DĹŽKOU STRANY 8M, 10M, 12M, 20M, 30M, ...

ROZDEĽTE PRVKY AKO JE UVEDENÉ NIŽŠIE. PRIPOJTE VŠETKY RÚRY  $\Phi 38$  S KONEKTORMI POMOCOU SKRUTIEK M6x50.

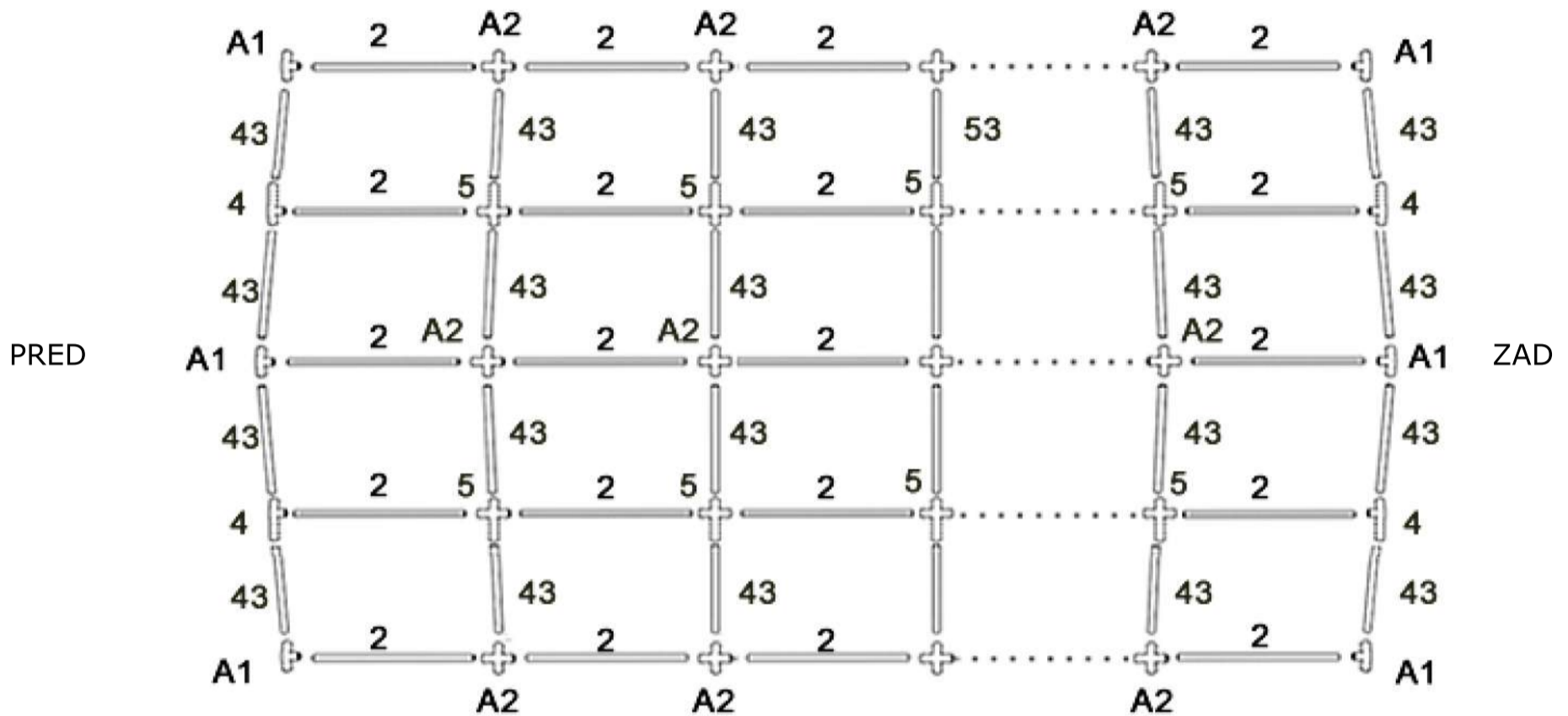

PRE STANY S NEPÁRNOU DĹŽKOU STRANY 9M, 11M, 13M, 21M, 31M, ...

ROZDEĽTE PRVKY AKO JE UVEDENÉ NIŽŠIE. PRIPOJTE VŠETKY RÚRY  $\Phi 38$  S KONEKTORMI POMOCOU SKRUTIEK M6x50.

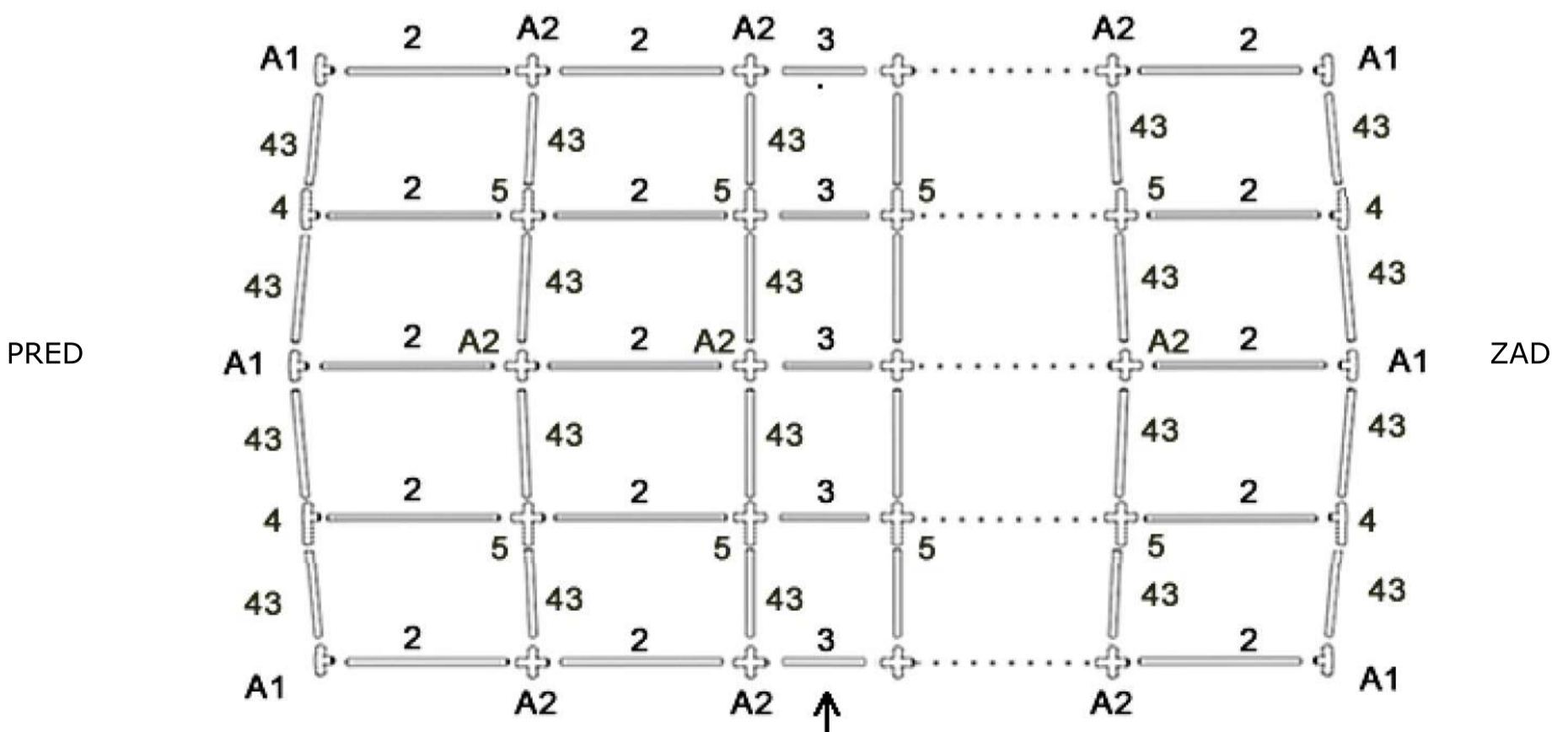

RÚRA ROZŠIRUJÚCA STAN O 1 METER (Č. 3)  
SA UMIESTNI DO TRETEJ ČASTI

## KROK 2/a



- 2** KONZOLY (Č. 41) PRIPOJTE POMOCOU SKRUTIEK M6x35 KU KONZOLÁM (Č.42). PRIPOJENÝ PRVOK PRIPOJTE NA **DOLNÉ A BOČNÉ KONEKTORY** (Č. 4 ALEBO Č. 5). NA DRUHEJ STRANE PRIPOJTE STRED ZÍSKANÉHO PRVKU K HORIZONTÁLNEJ KONZOLE (Č. 10) VERTIKÁLNA PODPORA (Č. 50)

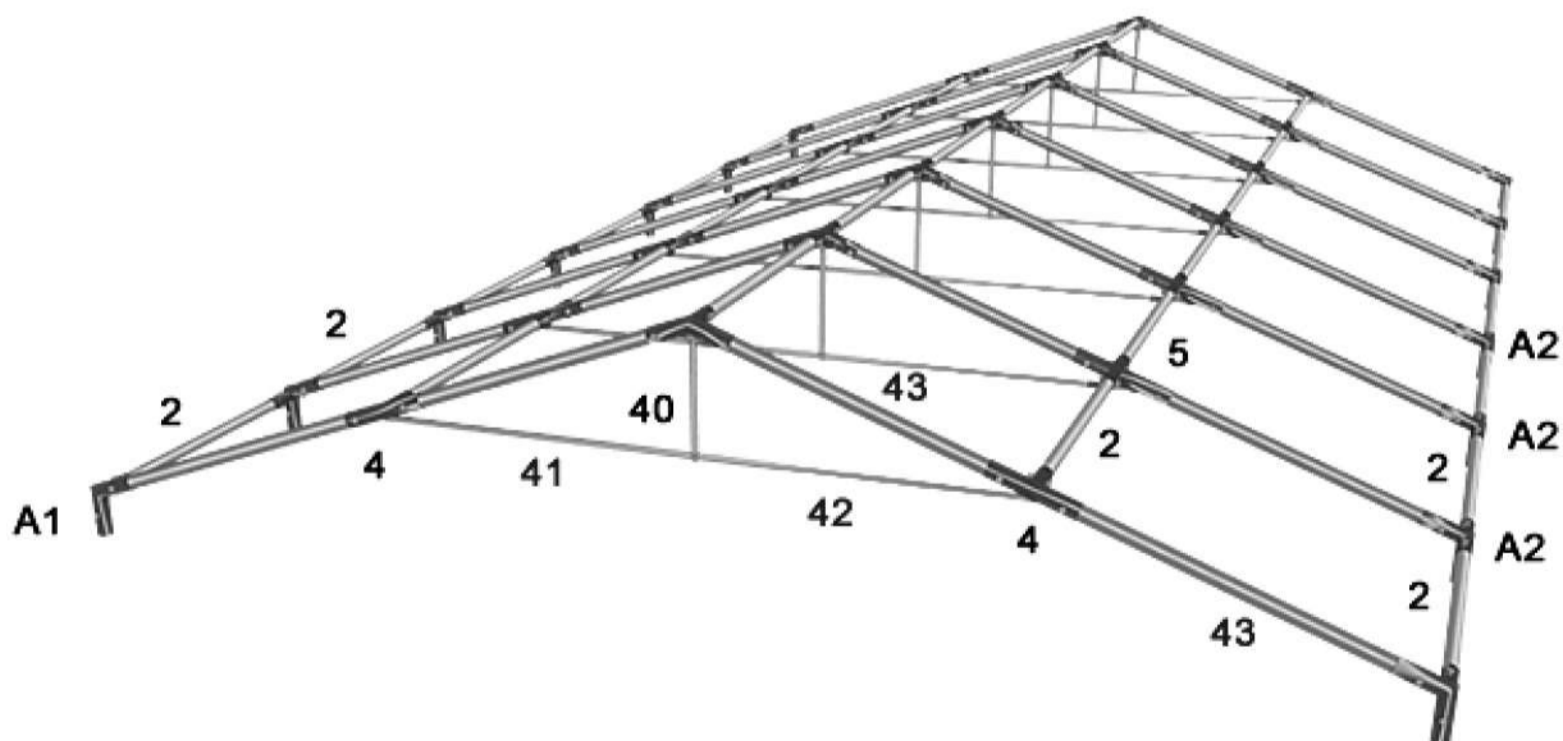

- 3** PRIPRAVENÁ STREŠNÁ KONŠTRUKCIA BY MALA VYZERAŤ AKO NA OBRÁZKU VYŠŠIE

## KROK 3

ZDVIHNITE STAN NA JEDNEJ STRANE A NAINŠTALUJTE RÚRU (Č. 1). JEDEN OTVOR V POTRUBÍ (Č. 1) BY MAL BYŤ DOLE. POTOM ZDVIHNITE STAN Z DRUHEJ STRANY A ZOPAKUJTE KROKY.

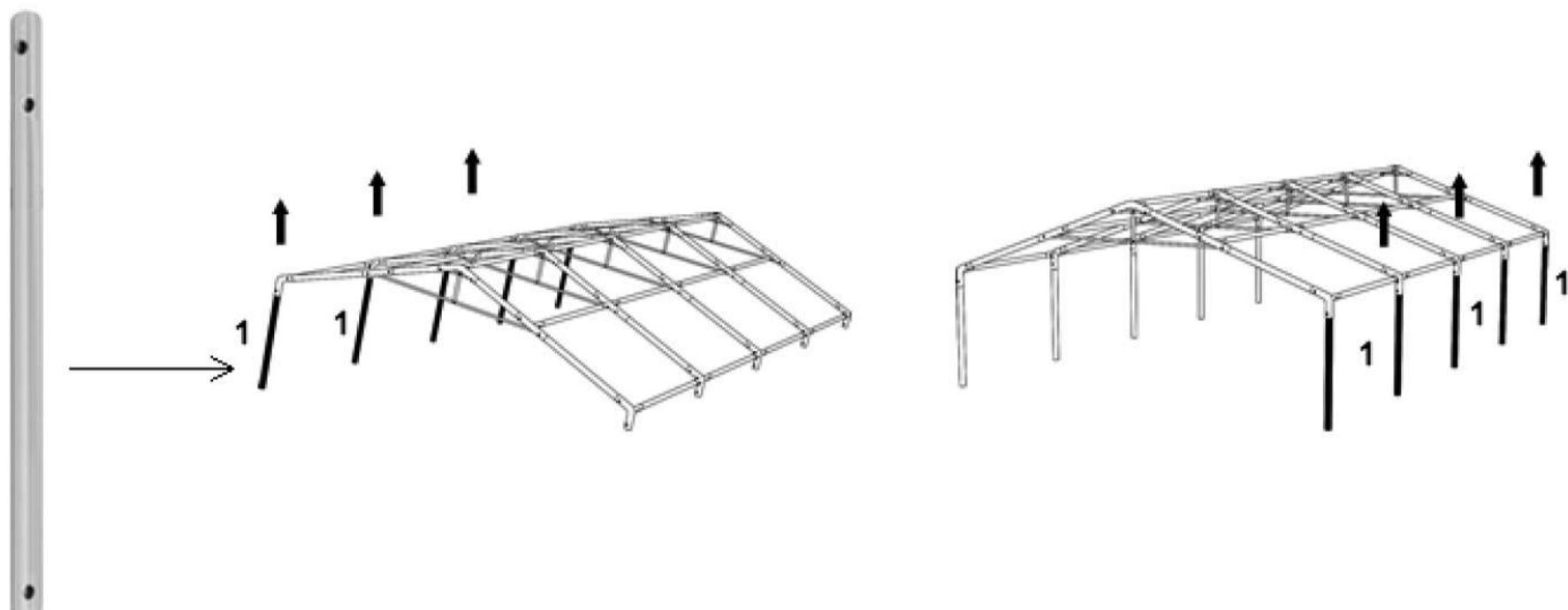

## KROK 4

NA KONŠTRUKCIU STANU NAINŠTALUJTE ROHOVÉ NOHY (Č. 6) POZDĹŽ DIAGONÁLNEJ ČIARY A NOHY (Č. 7) TIEŽ POZDĹŽ DIAGONÁLNEJ ČIARY. NA STRANY STANU UPEVNITE NOHY (Č.8) A SPOJTE ICH S RÚRKAMI (Č. 2) PRE STANY NEPÁRNEJ DĹŽKY, NAPR. 9 M, 11 M, 13 M, ATĎ. V TRETEJ ČASTI, NESAĎTE PREDLŽOVACIU TRUBICU O 1 M (Č. 3). POTOM NAMONTUJTE NA PREDNÚ A ZADNÚ ČASŤ STANU NOHY (Č. 9) A PRIPOJTE ICH K ROHOVÝM NOHÁM POMOCOU RÚRY (Č. 2). UPEVNITE NOHY STANU BEZPEČNE NA ZEM.

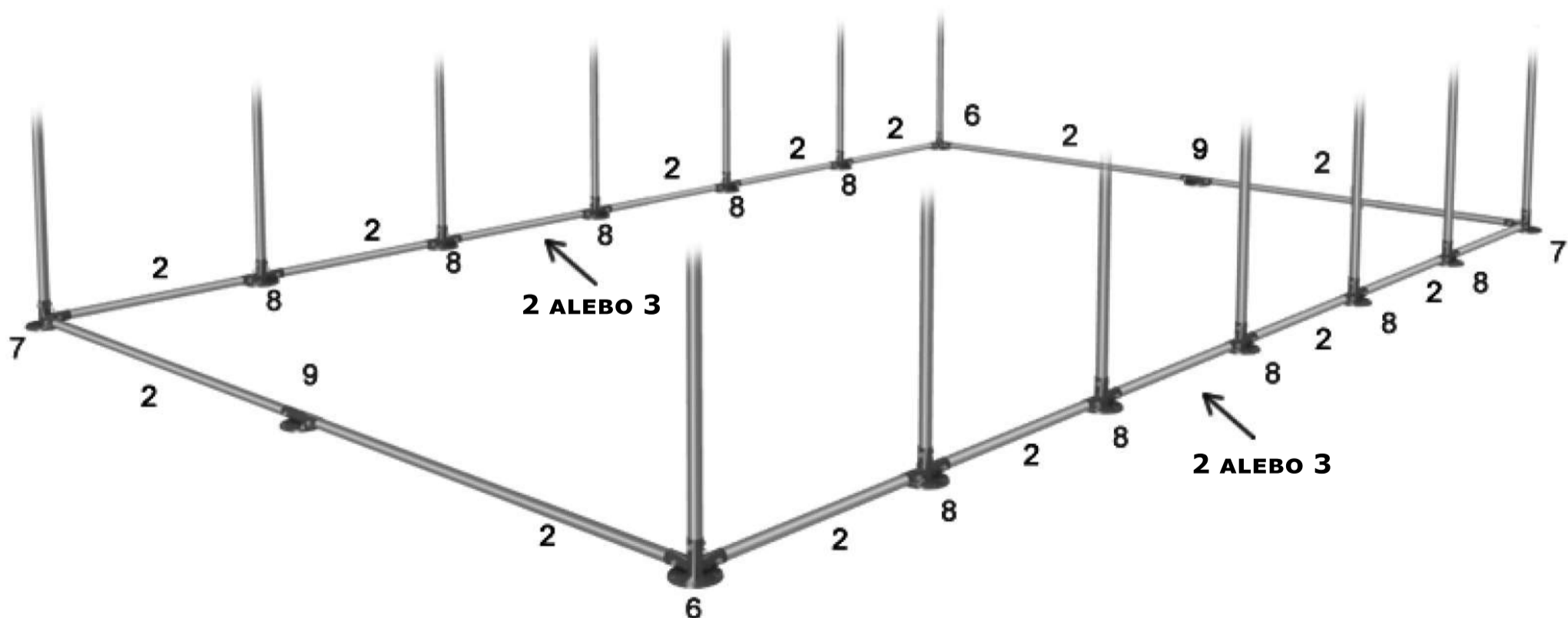

## KROK 5

BOČNÉ STENY NAINŠTALUJTE POMOCOU SUCHÉHO ZIPSU  
PRIAMO NA STRECHU ZATIAĽ ČO STRANY STIEN  
SPOJTE GUMOVÝMI LOPTIČKAMI.

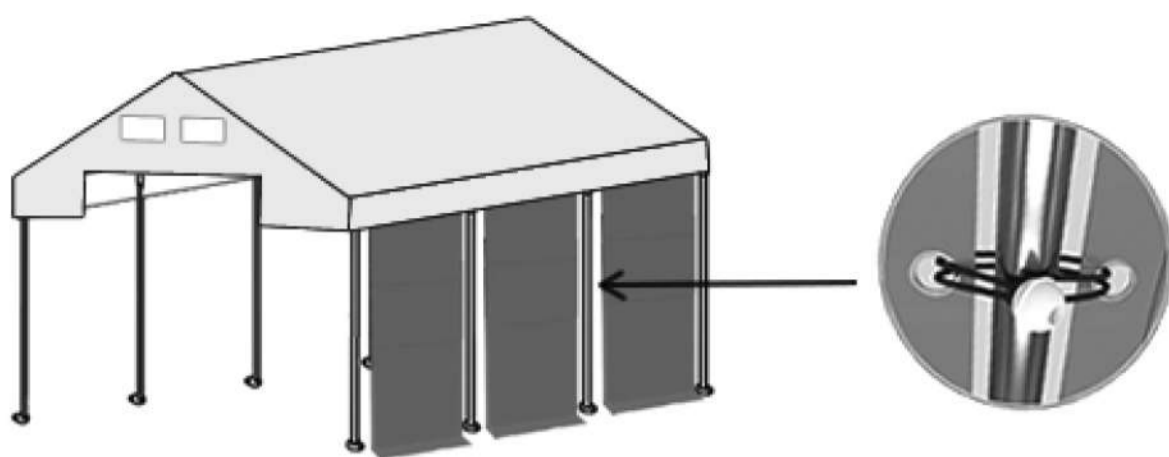

NAMONTUJTE HORNÚ ČASŤ VCHODU CEZ  
KOVOVÉ OKÁ (Č. 18) DO HORIZONTÁLNEJ RÚRY  
(Č. 41 A Č.42). NA DRUHEJ STRANE PRILOŽTE  
BOKY VSTUPU POMOCOU GUMY S LOPTOU.

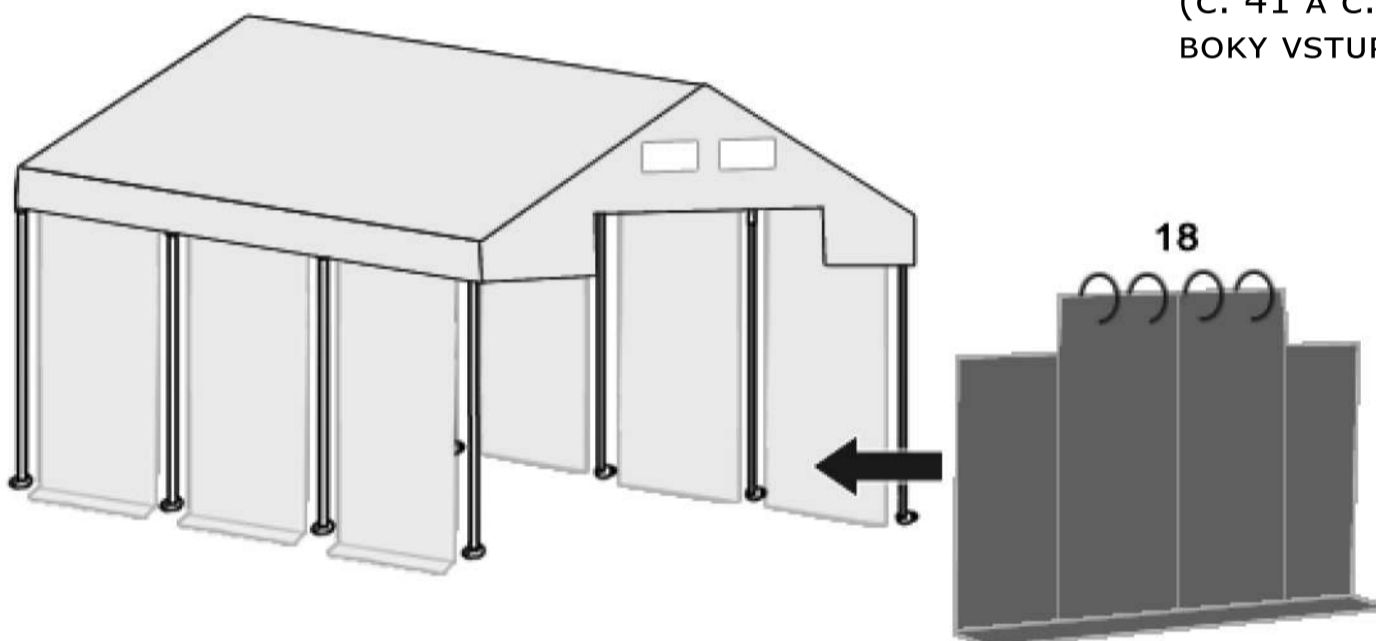

NAMONTUJTE MREŽKY DO STANU. ŠTYRI ŠIRŠIE  
MREŽKY BY MALI BYŤ NAMONTOVANÉ NA ROHOCH  
STANU.

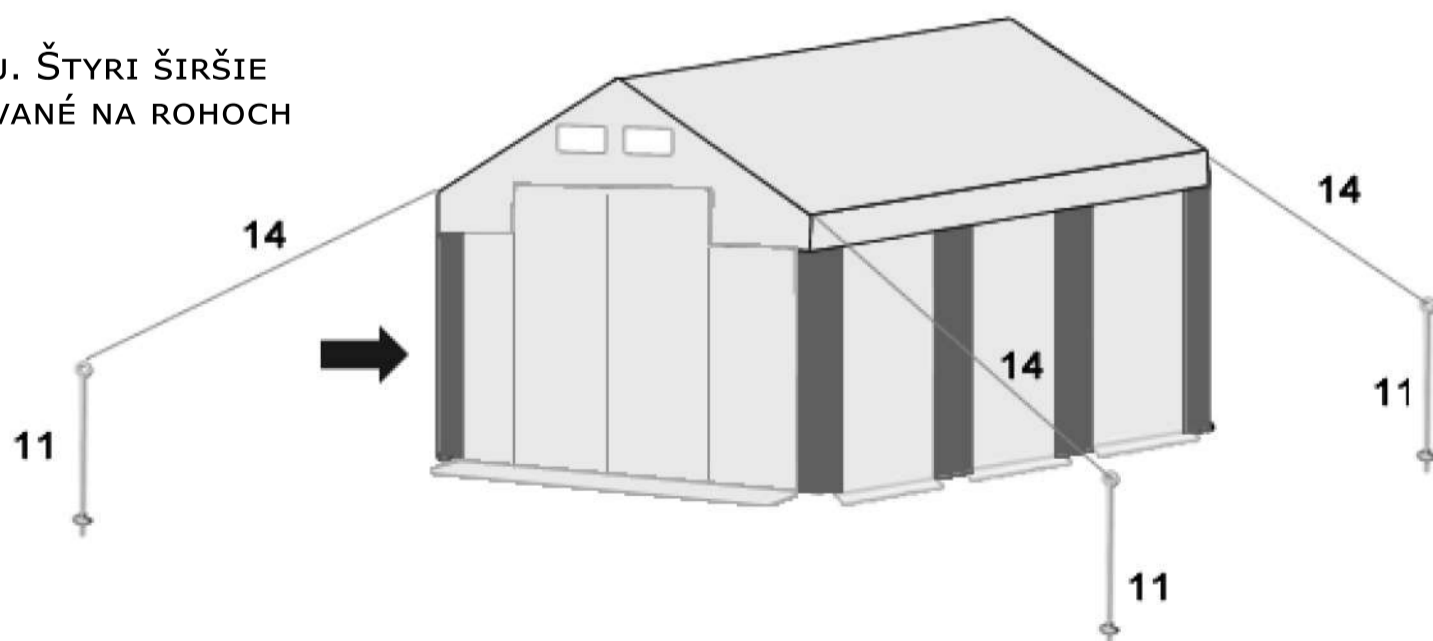

PRIPEVNITE STRECHU ŤAHOM NA ROHACH STANU S DIELMI  
(Č. 14) A (Č. 11). VŠETKY POVRAZI BY MALI BYŤ NAPNUTÉ.